

# TL25 Multilayer Tower light

Multilayer Tower Light

## Features

- LED Module can be freely combined, you can freely increase or decrease
- The LED module does not affect the cable definition at any level
- Increasing or decreasing the LED module requires replacing the center bolt;
- Lampshade: PC
- Light body: AL
- Lamp cover: PC/ABS
- ชุด LED โมดูล สามารถถอดประกอบได้โดยอิสระ เพิ่ม/ลด ชุดโคมแสง
- ชุดLED โมดูล ไม่มีปัญหา หรือส่งผลกระทบต่อสายสัญญาณสีอื่นๆ
- สามารถเพิ่ม หรือ ลดจำนวน LED โมดูล หรือ เปลี่ยนใหม่ได้ง่าย
- สีโคมไฟแบบ: PC
- โครงสร้าง แบบ: AL
- โครงสร้างหลอดไฟ แบบ: PC/ABS

## Ordering information



Product Type / รุ่นสินค้า

TL25 / TL25S

Layers / จำนวนชั้นของสีสัญญาณ

1 - 5

Voltage / แรงดันใช้งาน

01 : 12VDC 02 : 24VDC

Light body color / สีของโครงสร้าง

No letters : Black A : Silver / ไม่มีตัวอักษร : สีดำ A : สีเงิน

LED color / สีของ LED

No letters : smooth M : Grille / ไม่มีตัวอักษร : ผิวเรียบ A : ผิวมีปุ่ม

Shade color / สีของหลอดสัญญาณ

● R ● Y ● G ● B ● W

Color / สีของโคมหลอด

No: letter (ไม่มีตัวอักษร) แบบมีสี C: Transparent color (แบบโคมใส)

- TL25
- TL40
- TL-E40
- TL-P40
- TL52
- TL-E52
- TL60
- TL-U60

Smooth Grille



TL25S

## Rating

Model	Layers	Voltage	Current	Weight TL25 (TL25S)	Color
TL25 TL25S	1	12V DC	30mA	210g(110g)	●
		24V DC	30mA	210g(110g)	●
	2	12V DC	60mA	220g(120g)	● ●
		24V DC	40mA	220g(120g)	● ●
	3	12V DC	90mA	230g(130g)	● ● ●
		24V DC	60mA	230g(130g)	● ● ●
	4	12V DC	120mA	240g(140g)	● ● ● ●
		24V DC	80mA	240g(140g)	● ● ● ●
	5	12V DC	150mA	250g(150g)	● ● ● ● ●
		24V DC	100mA	250g(150g)	● ● ● ● ●

## Custom range / งานสั่งแบบพิเศษ

- 12V/AC ; 24V/AC
- Non-standard size aluminum rod length
- Wire length

## Wiring diagram / วงจรการต่อสาย

NPN transistor

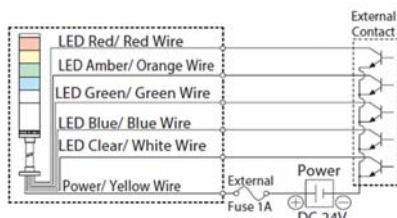

PNP transistor

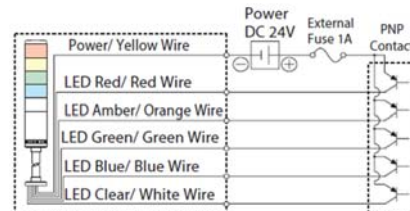

# TL25 Multilayer Tower light

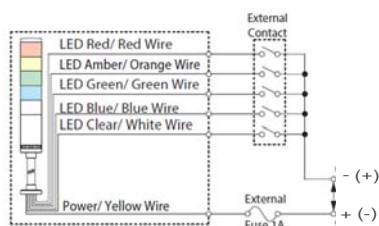
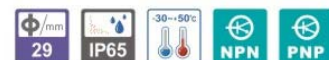

- DC power supply without positive and negative polarity
- Specification UL 1007 AWG22(0.3sq)
- Power cable / signal cable: elicited

LED color	Signal line color	12VDC(24VDC)
Red (สีแดง)	Red (สีแดง)	30mA(20mA)
Yellow (สีเหลือง)	Orange (สีส้ม)	30mA(20mA)
Green (สีเขียว)	Green (สีเขียว)	30mA(20mA)
Blue (สีน้ำเงิน)	Blue (สีน้ำเงิน)	30mA(20mA)
White (สีขาว)	White (สีขาว)	30mA(20mA)

(NPN/PNP)	
Current capacity	Ic > 100 mA
Volatge resistance	Vc > 35V
Leakage current	< 0.1 mA

Voltage	Fuse
All voltage	1A

## Installation Dimension

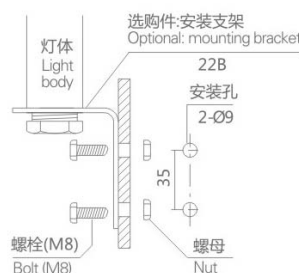
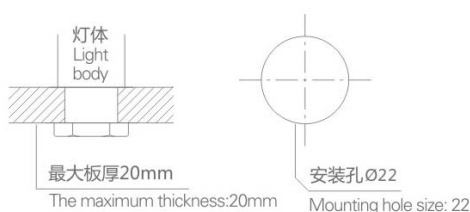

Multilayer Tower Light

TL25

TL40

TL-E40

TL-P40

TL52

TL-E52

TL60

TL-U60

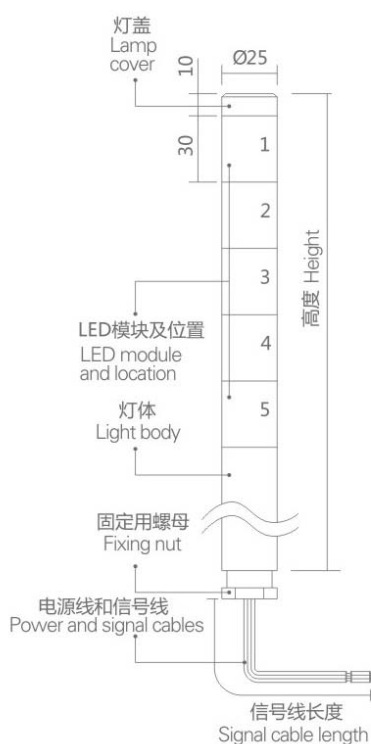

M2 (mm.)
1 寸: 240
2 寸: 270
3 寸: 300
4 寸: 330
5 寸: 360

M2S (mm.)
1 寸: 90
2 寸: 120
3 寸: 150
4 寸: 180
5 寸: 210

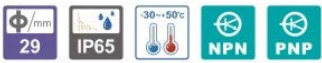

# TL40 Multilayer Tower light

## Features

- LED Module can be freely combined, you can freely increase or decrease
- The LED module does not affect the cable definition at any level
- Increasing or decreasing the LED module requires replacing the center bolt;
- Lampshade: PC
- Light body: ABS
- Lamp cover: ABS
- Straight: AL
- ชุด LED โมดูล สามารถถอดประกอบได้โดยอิสระ เพิ่ม/ลด ชุดโคมแสง
- ชุดLED โมดูล ไม่มีปัญหา หรือส่งผลกระทบต่อสายสัญญาณสีอื่นๆ
- สามารถเพิ่ม หรือ ลดจำนวน LED โมดูล หรือ เปลี่ยนใหม่ได้ง่าย
- สีโคมไฟแบบ: PC
- โครงสร้าง แบบ: AL
- โครงสร้างหลอดไฟ แบบ: ABS
- โครงสร้างโคมหลอดไฟ แบบ: ABS
- ขาจับยึด แบบ: AL อลูมิเนียม

## Ordering information

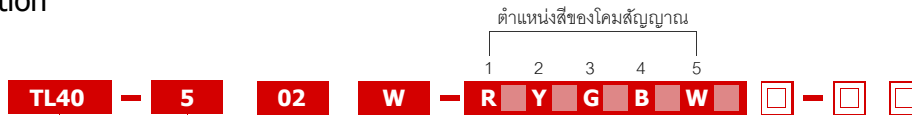

Product Type / รุ่นสินค้า

TL40

Layers / จำนวนชั้นของสัญญาณ

1 - 5

Voltage / แรงดันใช้งาน

01 : 12VDC 02 : 24VDC

Installation method / รูปแบบการติดตั้ง

No letters : Straight bar installed W : Direct installation

ไม่มีตัวอักษร: ติดตั้งแบบขา(เส้า) W: ติดตั้งแบบโดยตรงกับตู้ควบคุม

Shade color / สีของหลอดสัญญาณ

● R ● Y ● G ● B ● W

Color / สีของโคมหลอด

No: letter (ไม่มีตัวอักษร) แบบมีสี C: Transparent color (แบบโคมใส)

Bracket model / รุ่นสำหรับขาจับยึด

No: letter (ไม่มีตัวอักษร) แบบมาตรฐาน 18B 18C 18D 18E 18J 18K 18L 18Z (ดูหน้า Bracket)

Straight length / ความยาวของขา (เส้า)

10: 100 mm. 20: 200 mm. 30: 300mm.

## Rating

Model	Layers	Voltage	Current	Weight TL40	Color
M4S	1	12V DC	60mA	120g	●
		24V DC	20mA	180g	
	2	12V DC	120mA	145g	● ●
		24V DC	40mA	205g	
	3	12V DC	180mA	170g	● ● ●
		24V DC	60mA	230g	
	4	12V DC	240mA	195g	● ● ● ●
		24V DC	80mA	255g	
	5	12V DC	300mA	220g	● ● ● ● ●
		24V DC	100mA	280g	

## Custom range / งานสั่งแบบพิเศษ

- 12V/AC ; 24V/AC
- Non-standard size aluminum rod length
- Wire length



แบบ Direct Installation



แบบ Straight bar installed

# TL40 Multilayer Tower light

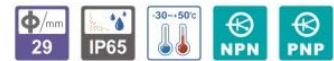

## Wiring Diagram

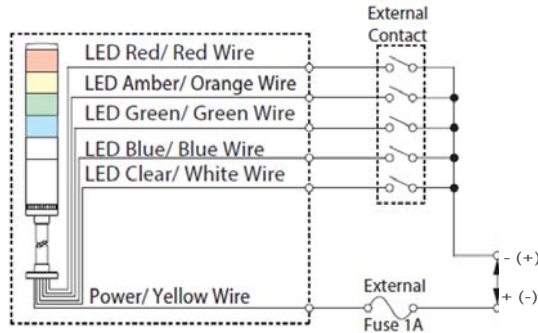

- DC power supply without positive and negative polarity
- Specification UL 1007 AWG22(0.3sq)
- Power cable / signal cable: elicited

LED color	Signal line color	12VDC(24VDC)
Red (สีแดง)	Red (สีแดง)	60mA(20mA)
Yellow (สีเหลือง)	Orange (สีส้ม)	60mA(20mA)
Green (สีเขียว)	Green (สีเขียว)	60mA(20mA)
Blue (สีน้ำเงิน)	Blue (สีน้ำเงิน)	60mA(20mA)
White (สีขาว)	White (สีขาว)	60mA(20mA)

(NPN/PNP)	
Current capacity	Ic > 100 mA
Volatge resistance	Vc > 35V
Leakage current	< 0.1 mA

Voltage	Fuse
All voltage	1A

## Installation Dimension

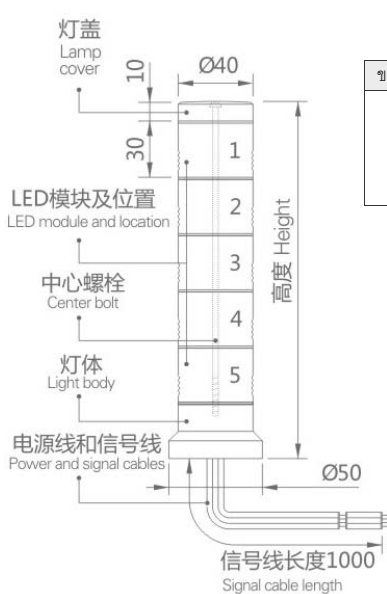

ขนาด (mm.)
1 ชั้น : 70.0
2 ชั้น : 100.0
3 ชั้น : 130.0
4 ชั้น : 160.0
5 ชั้น : 190.0

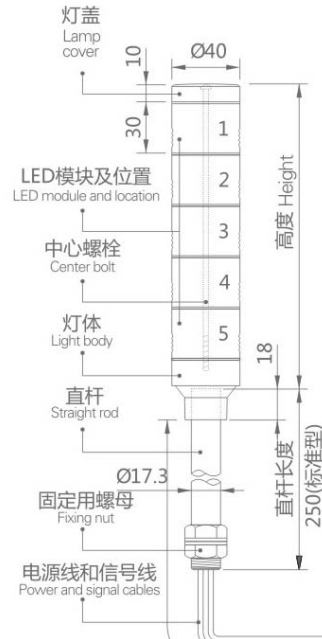

ความสูง(mm)
1 ชั้น : 58.0
2 ชั้น : 88.0
3 ชั้น : 118.0
4 ชั้น : 148.0
5 ชั้น : 178.0



Multilayer Tower Light

- TL25
- TL40
- TL-E40
- TL-P40
- TL52
- TL-E52
- TL60
- TL-U60



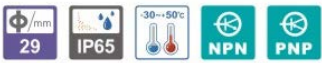

# TL-E40 Multilayer Tower light

## Features

- LED Module can be freely combined, you can freely increase or decrease
- The LED module does not affect the cable definition at any level
- Increasing or decreasing the LED module requires replacing the center bolt;
- Lampshade: PC
- Light body: ABS
- Lamp cover: ABS
- Straight: AL
- With buzzer protection level: IP54
- Flashing frequency: 60 - 90 times/min.
- Buzzer volume can be adjusted
- ชุด LED โมดูล สามารถถอดประกอบได้โดยอิสระ เพิ่ม/ลด ชุดโคมแสง
- ชุด LED โมดูล ไม่มีปัญหา หรือส่งผลกระทบต่อสายสัญญาณอื่น ๆ
- สามารถเพิ่ม หรือ ลดจำนวน LED โมดูล หรือ เปลี่ยนใหม่ได้ง่าย
- สีโคมไฟแบบ: PC
- โครงสร้าง แบบ: AL
- โครงสร้างหลอดไฟ แบบ: ABS
- โครงสร้างโคมหลอดไฟ แบบ: ABS
- ขาจับยึด แบบ: AL อลูมิเนียม
- เสียงสัญญาณเตือน พร้อมระดับ IP54
- หลอดสัญญาณกระพริบที่ 60 - 90 ครั้ง / นาที
- เสียงเตือนสามารถปรับระดับความดังได้

## Ordering information



Product Type / รุ่นสินค้า

TL-E40

Layers / จำนวนชั้นของสัญญาณ

1 - 5

Voltage / แรงดันใช้งาน

01 : 12VDC 02 : 24VDC

Function / รูปแบบการแสดงผลสัญญาณ

A: Always light (ติดตลอดเวลาตาม PLC) B: Flashing (ติดกระพริบเอง)

Installation method / รูปแบบการติดตั้ง

No letters : Straight bar installed W : Direct installation

ไม่มีตัวอักษร: ติดตั้งแบบขา(เส้า) W: ติดตั้งแบบโดยตรงกับตู้ควบคุม

Shade color / สีของหลอดสัญญาณ

● R ● Y ● G ● B ● W

Color / สีของโคมหลอด

No: letter (ไม่มีตัวอักษร) แบบมีสี C: Transparent color (แบบโคมใส)

Bracket model / รุ่นสำหรับขาจับยึด

No: letter (ไม่มีตัวอักษร) แบบมาตรฐาน 18B 18C 18D 18E 18J 18K 18L 18Z (ดูหน้า Bracket)

Straight length / ความยาวของขา (เส้า)

10: 100 mm. 20: 200 mm. 30: 300mm.



แบบ Direct Installation



แบบ Straight bar installed

## Rating

Model	Layers	Voltage	Current	Weight TL-E40	Color
TL-E40	1	12V DC	60mA	125g	● R
		24V DC	20mA	125g	● R
	2	12V DC	120mA	150g	● R ● Y
		24V DC	40mA	150g	● R ● Y
	3	12V DC	180mA	175g	● R ● Y ● G
		24V DC	60mA	175g	● R ● Y ● G
	4	12V DC	240mA	200g	● R ● Y ● G ● B
		24V DC	80mA	200g	● R ● Y ● G ● B
	5	12V DC	300mA	225g	● R ● Y ● G ● B ● W
		24V DC	100mA	225g	● R ● Y ● G ● B ● W

Custom range / งานสั่งแบบพิเศษ

- 12V/AC ; 24V/AC
- Non-standard size aluminum rod length
- Wire length

# TL-E40 Multilayer Tower light

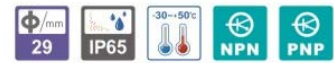

## Wiring Diagram

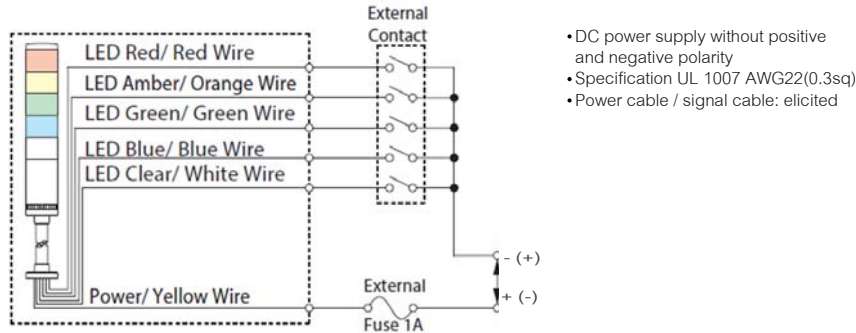

LED color	Line signal color
Red	Red
Orange	Orange
Green	Green
Blue	Blue
White	White

Voltage	Power cord model	Signal cable model
12V DC	UL1007 AWG22	UL1007 AWG22
24V DC	UL1007 AWG22	UL1007 AWG22
90 - 250V AC	UL1015 AWG18	UL1015 AWG18

Voltage	Signal cable voltage	LED signal cable current	Buzzer	
			Min.Level	Max.Level
12V DC	12V DC	60 mA	50 mA	400 mA
24V DC	24V DC	20 mA	50 mA	400 mA
90 - 250V AC	90 - 250V AC	20 mA	50 mA	400 mA

## Installation Dimension

### Direct installation

#### • 直接安装 Direct installation

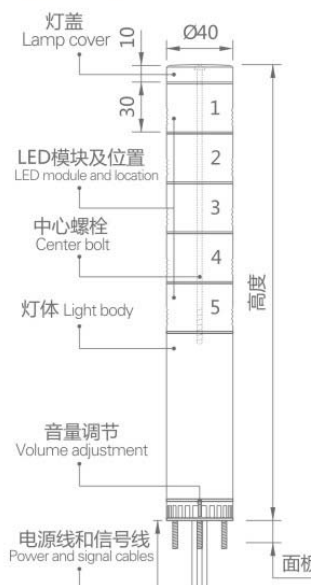

### Rod mounting (standard type)

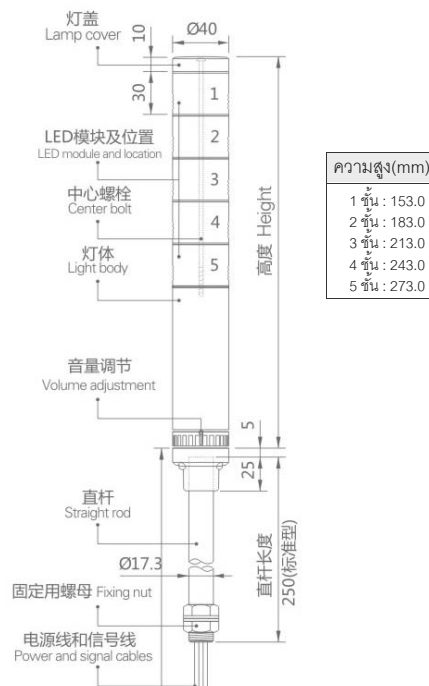

Multilayer Tower Light

- TL25
- TL40
- TL-E40**
- TL-P40
- TL52
- TL-E52
- TL60
- TL-U60





## Features

- LED Module can be freely combined, you can freely increase or decrease
- The LED module does not affect the cable definition at any level
- Increasing or decreasing the LED module requires replacing the center bolt;
- Lampshade: PC
- Light body: ABS
- Installation: Ruber
- ชุด LED โมดูล สามารถถอดประกอบได้โดยอิสระ เพิ่ม/ลด ชุดโคมแสง
- ชุด LED โมดูล ไม่มีปัญหา หรือส่งผลกระทบต่อสายสัญญาณสีอื่นๆ
- สามารถเพิ่ม หรือ ลดจำนวน LED โมดูล หรือ เปลี่ยนใหม่ได้ง่าย
- สีโคมไฟแบบ: PC
- โครงสร้าง แบบ: AL
- โครงสร้างหลอดไฟ แบบ: ABS
- โครงสร้างโคมหลอดไฟ แบบ: ABS
- การติดตั้งแบบ: ขาตาย

## Ordering information

ตำแหน่งสีของโคมสัญญาณ

1 2 3 4 5

**TL-P40 - 5 02 - R Y G B W**

Product Type / รุ่นสินค้า  
TL-P40

Layers / จำนวนชั้นของสัญญาณ  
1 - 5

Voltage / แรงดันใช้งาน  
01 : 12VDC 02 : 24VDC

Shade color / สีของหลอดสัญญาณ  
● R ● Y ● G ● B ● W

Color / สีของโคมหลอด  
No: letter (ไม่ใส่ตัวอักษร) แบบมีสี C: Transparent color (แบบโคมใส)

- TL25
- TL40
- TL-E40
- TL-P40
- TL52
- TL-E52
- TL60
- TL-U60



## Rating

Model	Layers	Voltage	Current	Weight TL-P40	Color
TL-P40	1	12V DC	60mA	110g	●
		24V DC	20mA	110g	●
	2	12V DC	120mA	135g	● ●
		24V DC	40mA	135g	● ●
	3	12V DC	180mA	160g	● ● ●
		24V DC	60mA	160g	● ● ●
	4	12V DC	240mA	185g	● ● ● ●
		24V DC	80mA	185g	● ● ● ●
	5	12V DC	300mA	210g	● ● ● ● ●
		24V DC	100mA	210g	● ● ● ● ●

## Custom range / งานสั่งแบบพิเศษ

- Non-standard size aluminum rod length
- Power line and signal line length (สั่งลายยาวตามต้องการ)

# TL-P40 Multilayer Tower light

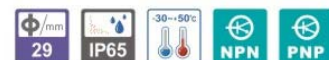

Multilayer Tower Light

## Wiring Diagram

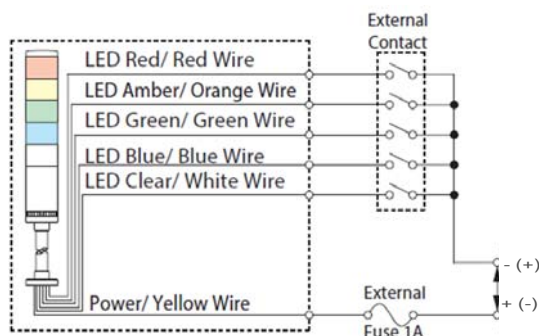

- DC power supply without positive and negative polarity
- Specification UL 1007 AWG22(0.3sq)
- Power cable / signal cable: elicited

LED color	Signal line color	12VDC(24VDC)
Red (สีแดง)	Red (สีแดง)	60mA(20mA)
Yellow (สีเหลือง)	Orange (สีส้ม)	60mA(20mA)
Green (สีเขียว)	Green (สีเขียว)	60mA(20mA)
Blue (สีน้ำเงิน)	Blue (สีน้ำเงิน)	60mA(20mA)
White (สีขาว)	White (สีขาว)	60mA(20mA)

(NPN/PNP)	
Current capacity	Ic > 100 mA
Volatge resistance	Vc > 35V
Leakage current	< 0.1 mA

Voltage	Fuse
All voltage	1A

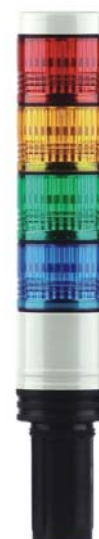

- TL25
- TL40
- TL-E40
- TL-P40**
- TL52
- TL-E52
- TL60
- TL-U60

## Installation Dimension

### 安装方法 Installation method

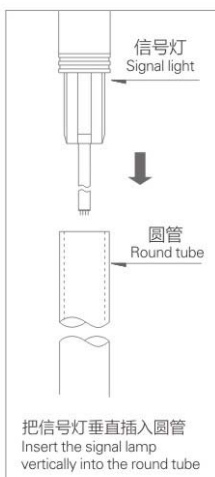

### 安装所需圆管尺寸 Installation required round tube size

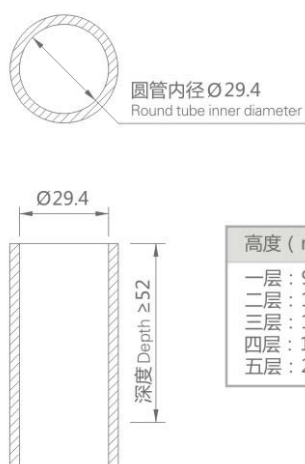

高度 (mm)
一层: 90.0
二层: 120.0
三层: 150.0
四层: 180.0
五层: 210.0

圆管内壁光滑无毛刺  
圆管要有足够的强度支撑信号和设备的震动  
The inner wall of the tube is smooth without any burrs  
Circular tube must have sufficient strength to support signal and equipment vibration

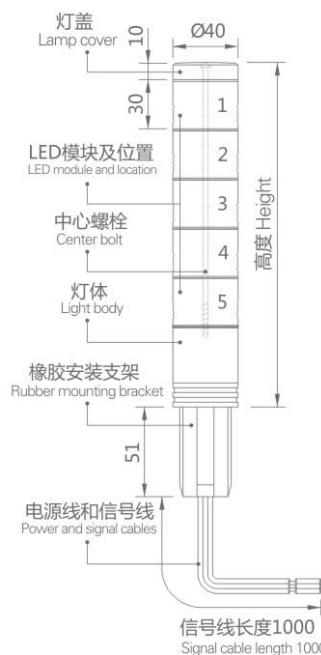



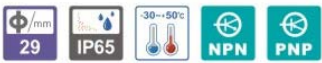

# TL52 Multilayer Tower light

## Features

- LED Module can be freely combined, you can freely increase or decrease
- The LED module does not affect the cable definition at any level
- Increasing or decreasing the LED module requires replacing the center bolt;
- Lampshade: PC
- Light body: ABS
- Lamp cover: ABS
- Straight: AL
- With buzzer protection level: IP42
- Flashing frequency: 60 - 90 times/min.
- Buzzer volume can be adjusted
- ชุด LED โมดูล สามารถถอดประกอบได้โดยอิสระ เพิ่ม/ลด ชุดโคมแสง
- ชุดLED โมดูล ไม่มีปัญหา หรือส่งผลกระทบต่อสายสัญญาณสีอื่นๆ
- สามารถเพิ่ม หรือ ลดจำนวน LED โมดูล หรือ เปลี่ยนใหม่ได้ง่าย
- สีโคมไฟแบบ: PC
- โครงสร้าง แบบ: AL
- โครงสร้างหลอดไฟ แบบ: ABS
- โครงสร้างโคมหลอดไฟ แบบ: ABS
- ขาจับยึด แบบ: AL อลูมิเนียม
- เสียงสัญญาณเตือน พร้อมระดับ IP42
- หลอดสัญญาณกระพริบที่ 60 - 90 ครั้ง / นาที
- เสียงเตือนสามารถปรับระดับความดังได้

## Ordering information



Product Type / รุ่นสินค้า

TL52

Layers / จำนวนชั้นของสัญญาณ

1 - 5

Voltage / แรงดันใช้งาน

01 : 12VDC 02 : 24VDC

Function / รูปแบบการแสดงผลสัญญาณ

A: Always light (ติดตลอดเวลาตาม PLC) B: Flashing (ติดกระพริบเอง)

Installation method / รูปแบบการติดตั้ง

No letters : Straight bar installed W : Direct installation

ไม่มีตัวอักษร: ติดตั้งแบบขา(เส้า) W: ติดตั้งแบบโดยตรงกับตู้ควบคุม

Shade color / สีของหลอดสัญญาณ

● R ● Y ● G ● B ● W

Color / สีของโคมหลอด

No: letter (ไม่มีตัวอักษร) แบบมีสี C: Transparent color (แบบโคมใส)

Bracket model / รุ่นสำหรับขาจับยึด

No: letter (ไม่มีตัวอักษร) แบบมาตรฐาน 18B 18C 18D 18E 18J 18K 18L 18Z (ดูหน้า Bracket)

Straight length / ความยาวของขา (เส้า)

10: 100 mm. 20: 200 mm. 30: 300mm.



แบบ Direct Installation

## Rating

Model	Layers	Voltage	Current	Buzzer	Weight TL52	Color
TL52	1	12V DC	40mA	50mA	220g	● R
		24V DC	20mA	30mA	225g	
	2	12V DC	80mA	50mA	250g	● R ● Y
		24V DC	40mA	30mA	250g	
	3	12V DC	120mA	50mA	280g	● R ● Y ● G
		24V DC	80mA	30mA	290g	
	4	12V DC	160mA	50mA	310g	● R ● Y ● G ● B
		24V DC	100mA	30mA	320g	
	5	12V DC	200mA	50mA	330g	● R ● Y ● G ● B ● W
		24V DC	120mA	30mA	350g	

## Custom range / งานสั่งแบบพิเศษ

- Non-standard size aluminum rod length
- Power line and signal line length
- Light body color: Silver white, black



แบบ Straight bar installed

# TL52 Multilayer Tower light

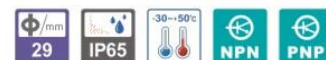

Multilayer Tower Light

## Wiring Diagram

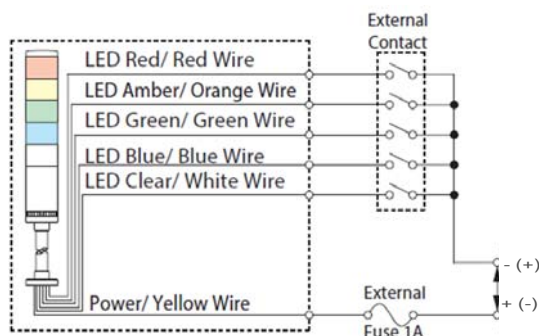

- DC power supply without positive and negative polarity
- Specification UL 1007 AWG22(0.3sq)
- Power cable / signal cable: elicited

LED color	Signal line color	12VDC(24VDC)
Red (สีแดง)	Red (สีแดง)	80mA(40mA)
Yellow (สีเหลือง)	Orange (สีส้ม)	80mA(40mA)
Green (สีเขียว)	Green (สีเขียว)	80mA(40mA)
Blue (สีน้ำเงิน)	Blue (สีน้ำเงิน)	80mA(40mA)
White (สีขาว)	White (สีขาว)	80mA(40mA)
Buzzer (เสียงเตือน)	Purple (สีม่วง)	50mA(30mA)

(NPN/PNP)	
Current capacity	Ic > 100 mA
Voltage resistance	Vc > 35V
Leakage current	< 0.1 mA

Voltage	Fuse
All voltage	1A

## Installation Dimension

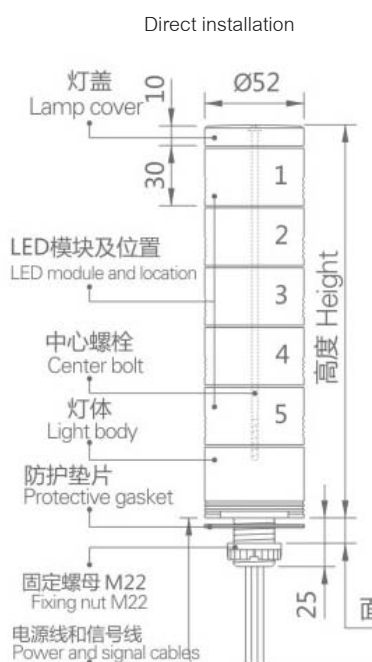

ขนาด (mm.)
1 ชั้น: 76.0
2 ชั้น: 106.0
3 ชั้น: 136.0
4 ชั้น: 166.0
5 ชั้น: 196.0

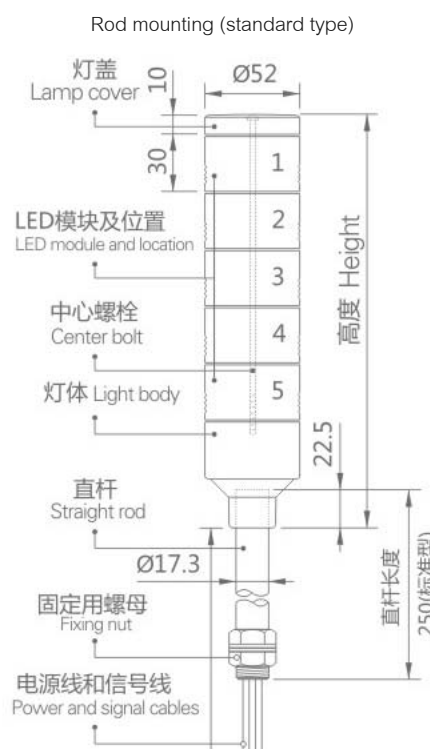

ความสูง(mm)
1 ชั้น: 95.0
2 ชั้น: 125.0
3 ชั้น: 155.0
4 ชั้น: 185.0
5 ชั้น: 215.0



- TL25
- TL40
- TL-E40
- TL-P40
- TL52**
- TL-E52
- TL60
- TL-U60



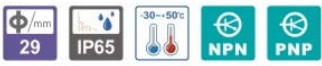

# TL-E52 Multilayer Tower light

Multilayer Tower Light

## Features

- LED Module can be freely combined, you can freely increase or decrease
- The LED module does not affect the cable definition at any level
- Increasing or decreasing the LED module requires replacing the center bolt;
- Lampshade: PC
- Light body: ABS
- Lamp cover: ABS
- Straight: AL
- With buzzer protection level: IP54
- Flashing frequency: 60 - 90 times/min.
- Buzzer volume can be adjusted
- ชุด LED โมดูล สามารถถอดประกอบได้โดยอิสระ เพิ่ม/ลด ชุดโคมแสง
- ชุด LED โมดูล ไม่มีปัญหา หรือส่งผลกระทบต่อสายสัญญาณสีอื่นๆ
- สามารถเพิ่ม หรือ ลดจำนวน LED โมดูล หรือ เปลี่ยนใหม่ได้ง่าย
- สีโคมไฟแบบ: PC
- โครงสร้าง แบบ: AL
- โครงสร้างหลอดไฟ แบบ: ABS
- โครงสร้างโคมหลอดไฟ แบบ: ABS
- ขาจับยึด แบบ: AL อลูมิเนียม
- เสียงสัญญาณเตือน พร้อมระดับ IP54
- หลอดสัญญาณกระพริบที่ 60 - 90 ครั้ง / นาที
- เสียงเตือนสามารถปรับระดับความดังได้

## Ordering information



Product Type / รุ่นสินค้า

TL-E52

Layers / จำนวนชั้นของสีสัญญาณ

1 - 5

Voltage / แรงดันใช้งาน

01 : 12VDC 02 : 24VDC

Function / รูปแบบการแสดงผลสัญญาณ

A: Alway light (ติดตลอดเวลาตาม PLC) B: Flashing (ติดกระพริบเอง)

Installation method / รูปแบบการติดตั้ง

No letters : Straight bar installed W : Direct installation

ไม่มีตัวอักษร: ติดตั้งแบบขา(เส้า) W: ติดตั้งแบบโดยตรงกับตู้ควบคุม

Shade color / สีของหลอดสัญญาณ

● R ● Y ● G ● B ● W

Features / ความพิเศษเพิ่มเติม

No: letter (ไม่ใส่ตัวอักษร) แบบติดตลอด 1: Flashing light (แบบติดกระพริบ 2: Turning light (แบบหมุน)

Color / สีของโคมหลอด

No: letter (ไม่ใส่ตัวอักษร) แบบมีสี C: Transparent color (แบบโคมใส)

Bracket model / รุ่นสำหรับขาจับยึด

No: letter (ไม่ใส่ตัวอักษร) แบบมาตรฐาน 18B 18C 18D 18E 18J 18K 18L 18Z (ดูหน้า Bracket)

Straight length / ความยาวของขา (เส้า)

10: 100 mm. 20: 200 mm. 30: 300mm.



แบบ Direct Installation

## Rating

Model	Layers	Voltage	Current	Buzzer	Weight TL-E52	Color
TL-E52	1	12V DC	40mA	50mA	280g	● R
		24V DC	20mA	30mA	285g	
	2	12V DC	80mA	50mA	310g	● R ● Y
		24V DC	40mA	30mA	315g	
	3	12V DC	120mA	50mA	340g	● R ● Y ● G
		24V DC	80mA	30mA	350g	
	4	12V DC	160mA	50mA	370g	● R ● Y ● G ● B
		24V DC	100mA	30mA	380g	
	5	12V DC	200mA	50mA	400g	● R ● Y ● G ● B ● W
		24V DC	120mA	30mA	410g	

Custom range / งานสั่งแบบพิเศษ

- Non-standard size aluminum rod length
- Power line and signal line length
- Light body color: Silver white
- 12V/AC; 24V/AC
- 2 kinds of electronic sounds: intermittent sound (drops - - drops - - - ) Urgent sound (drops - drops - drops )



แบบ Straight bar installed

# TL-E52 Multilayer Tower light

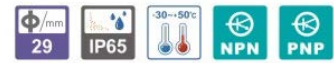

## Wiring Diagram

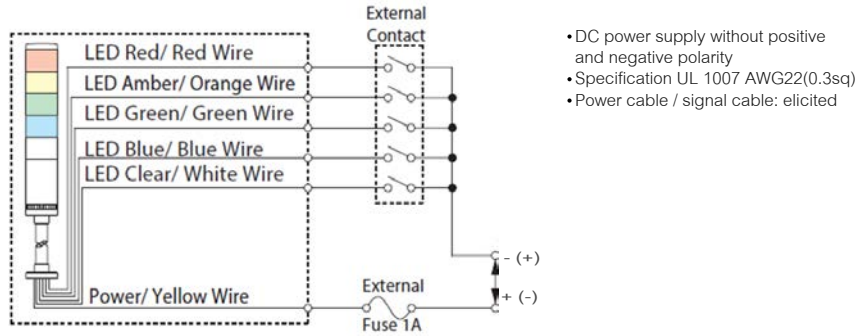

LED color	Line signal color
Red	Red
Orange	Orange
Green	Green
Blue	Blue
White	White

Voltage	Power cord model	Signal cable model
12V DC	UL1007 AWG22	UL1007 AWG22
24V DC	UL1007 AWG22	UL1007 AWG22
90 - 250V AC	UL1015 AWG18	UL1015 AWG18

Voltage	Signal cable voltage	LED signal cable current	Buzzer	
			Min.Level	Max.Level
12V DC	12V DC	60 mA	50 mA	400 mA
24V DC	24V DC	20 mA	50 mA	400 mA
90 - 250V AC	90 - 250V AC	20 mA	50 mA	400 mA

## Installation Dimension

### Direct installation

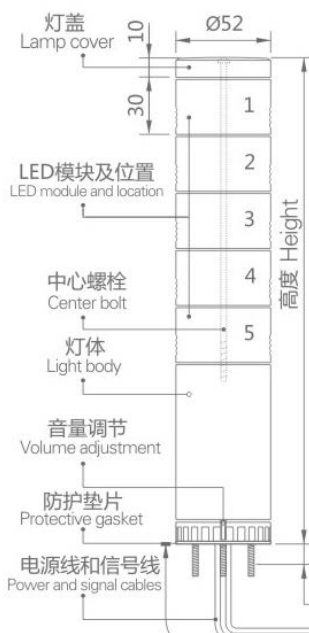

ขนาด (mm.)
1 ชั้น: 136.0
2 ชั้น: 166.0
3 ชั้น: 196.0
4 ชั้น: 226.0
5 ชั้น: 256.0

### Rod mounting (standard type)

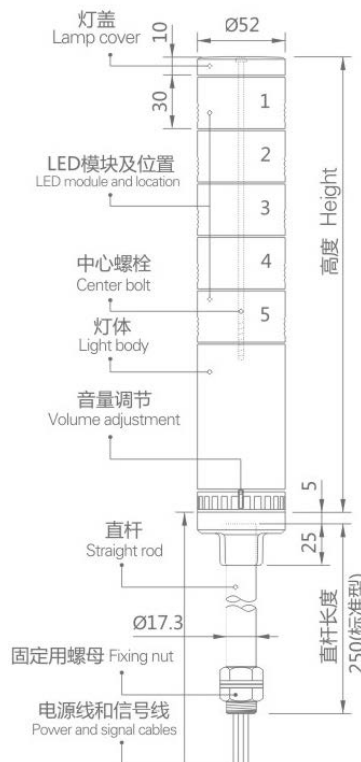

ขนาด (mm.)
1 ชั้น: 136.0
2 ชั้น: 166.0
3 ชั้น: 196.0
4 ชั้น: 226.0
5 ชั้น: 256.0



Multilayer Tower Light

- TL25
- TL40
- TL-E40
- TL-P40
- TL52
- TL-E52**
- TL60
- TL-U60



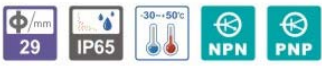

# TL-60 Multilayer Tower light

## Features

- LED Module can be freely combined, you can freely increase or decrease
- The LED module does not affect the cable definition at any level
- Increasing or decreasing the LED module requires replacing the center bolt;
- Lampshade: PC
- Light body: ABS
- Lamp cover: ABS
- Straight: AL
- With buzzer protection level: IP54
- Flashing frequency: 60 - 90 times/min.
- Buzzer volume can be adjusted
- ชุด LED โมดูล สามารถถอดประกอบได้โดยอิสระ เพิ่ม/ลด ชุดโคมแสง
- ชุด LED โมดูล ไม่มีปัญหา หรือส่งผลกระทบต่อสายสัญญาณสีอื่นๆ
- สามารถเพิ่ม หรือ ลดจำนวน LED โมดูล หรือ เปลี่ยนใหม่ได้ง่าย
- สีโคมไฟแบบ: PC
- โครงสร้าง แบบ: AL
- โครงสร้างหลอดไฟ แบบ: ABS
- โครงสร้างโคมหลอดไฟ แบบ: ABS
- ขาจับยึด แบบ: AL อลูมิเนียม
- เสียงสัญญาณเตือน พร้อมระดับ IP54
- หลอดสัญญาณกระพริบที่ 60 - 90 ครั้ง / นาที
- เสียงเตือนสามารถปรับระดับความดังได้

## Ordering information



Product Type / รุ่นสินค้า

TL-60

Layers / จำนวนชั้นของสีสัญญาณ

1 - 5

Voltage / แรงดันใช้งาน

01 : 12VDC 02 : 24VDC

Function / รูปแบบการแสดงผลสัญญาณ

A: Always light (ติดตลอดเวลาตาม PLC) B: Flashing (ติดกระพริบเอง)

Installation method / รูปแบบการติดตั้ง

No letters : Straight bar installed W : Direct installation

ไม่มีตัวอักษร: ติดตั้งแบบขา(เสา) W: ติดตั้งแบบโดยตรงกับตู้ควบคุม

Shade color / สีของหลอดสัญญาณ

● R ● Y ● G ● B ● W

Features / ความพิเศษเพิ่มเติม

No: letter (ไม่ใส่ตัวอักษร) แบบติดตลอด 1: Flashing light (แบบติดกระพริบ 2: Turning light (แบบหมุน)

Color / สีของโคมหลอด

No: letter (ไม่ใส่ตัวอักษร) แบบมีสี C: Transparent color (แบบโคมใส)

Bracket model / รุ่นสำหรับขาจับยึด

No: letter (ไม่ใส่ตัวอักษร) แบบมาตรฐาน 22B 22C 22D 22J 22Z (ดูหน้า Bracket)

Straight length / ความยาวของขา (เสา)

10: 100 mm. 20: 200 mm. 30: 300mm.



แบบ Direct Installation

## Rating

Model	Layers	Voltage	Current	Buzzer	Weight TL-E52	Color
TL-60	1	12V DC	40mA	50mA	280g	● R
		24V DC	20mA	40mA	285g	
	2	12V DC	80mA	50mA	320g	● R ● Y
		24V DC	40mA	40mA	325g	
	3	12V DC	120mA	50mA	360g	● R ● Y ● G
		24V DC	80mA	40mA	365g	
	4	12V DC	160mA	50mA	400g	● R ● Y ● G ● B
		24V DC	100mA	40mA	405g	
	5	12V DC	200mA	50mA	450g	● R ● Y ● G ● B ● W
		24V DC	120mA	40mA	455g	

Custom range / งานสั่งแบบพิเศษ

- Non-standard size aluminum rod length
- Power line and signal line length
- 12V/AC; 24V/AC



แบบ Straight bar installed



# TL-60 Multilayer Tower light

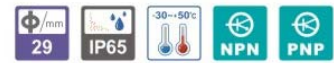

## Wiring Diagram

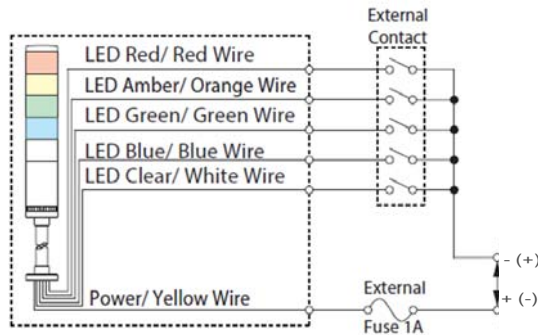

- DC power supply without positive and negative polarity
- Specification UL 1007 AWG22(0.3sq)
- Power cable / signal cable: elicited

LED color	Line signal color
Red	Red
Orange	Orange
Green	Green
Blue	Blue
White	White
Buzzer	Purple

Voltage	Power cord model	Signal cable model
12V DC	UL1007 AWG22	UL1007 AWG22
24V DC	UL1007 AWG22	UL1007 AWG22
90 - 250V AC	UL1015 AWG18	UL1015 AWG18



Voltage	Signal cable voltage	LED signal cable current	Buzzer	
			Min.Level	Max.Level
12V DC	12V DC	60 mA	50 mA	400 mA
24V DC	24V DC	20 mA	50 mA	400 mA
90 - 250V AC	90 - 250V AC	20 mA	50 mA	400 mA

## Mounting Bracket

22B Standard

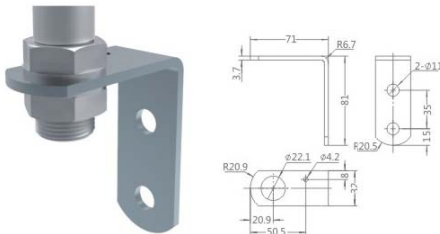

22C



22D

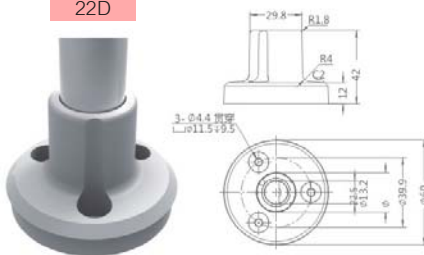

22E

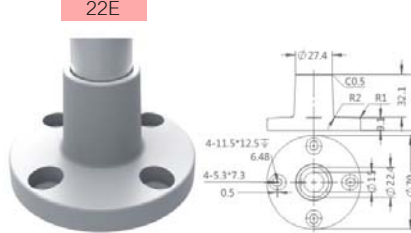

22J

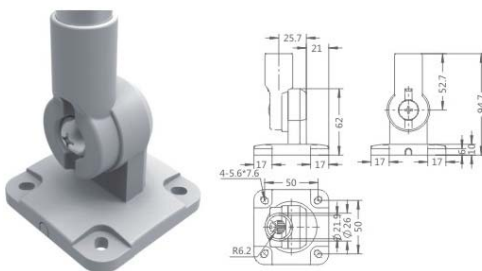

22Z

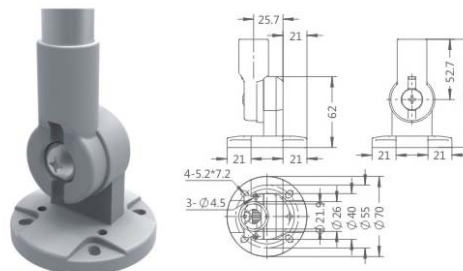

Multilayer Tower Light

TL25  
TL40  
TL-E40  
TL-P40  
TL52  
TL-E52  
**TL60**  
TL-U60

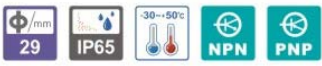

# TL-U60 Multilayer Tower light

Multilayer Tower Light

## Features

- LED Module can be freely combined, you can freely increase or decrease
- The LED module does not affect the cable definition at any level
- Increasing or decreasing the LED module requires replacing the center bolt;
- Lampshade: PC
- Light body: ABS
- Lamp cover: ABS
- Straight: AL
- With buzzer protection level: IP54
- Flashing frequency: 60 - 90 times/min.
- Buzzer volume can be adjusted
- ชุด LED โมดูล สามารถถอดประกอบได้โดยอิสระ เพิ่ม/ลด ชุดโคมแสง
- ชุดLED โมดูล ไม่มีปัญหา หรือส่งผลกระทบต่อสายสัญญาณสีอื่นๆ
- สามารถเพิ่ม หรือ ลดจำนวน LED โมดูล หรือ เปลี่ยนใหม่ได้ง่าย
- สีโคมไฟแบบ: PC
- โครงสร้าง แบบ: AL
- โครงสร้างหลอดไฟ แบบ: ABS
- โครงสร้างโคมหลอดไฟ แบบ: ABS
- ขาจับยึด แบบ: AL อลูมิเนียม
- เสียงสัญญาณเตือน พร้อมระดับ IP54
- หลอดสัญญาณกระพริบที่ 60 - 90 ครั้ง / นาที
- เสียงเตือนสามารถปรับระดับความดังได้

## Ordering information



Product Type / รุ่นสินค้า

TL-U60

Layers / จำนวนชั้นของสีสัญญาณ

1 - 5

Voltage / แรงดันใช้งาน

01 : 12VDC 02 : 24VDC

Function / รูปแบบการแสดงผลสัญญาณ

A: Always light (ติดตลอดเวลาตาม PLC) B: Flashing (ติดกระพริบเอง)

Installation method / รูปแบบการติดตั้ง

No letters : Straight bar installed W : Direct installation

ไม่มีตัวอักษร: ติดตั้งแบบขา(เสา) W: ติดตั้งแบบโดยตรงกับตู้ควบคุม

Shade color / สีของหลอดสัญญาณ

● R ● Y ● G ● B ● W

Features / ความพิเศษเพิ่มเติม

No: letter (ไม่ใส่ตัวอักษร) แบบติดตลอด 1: Flashing light (แบบติดกระพริบ 2:Turning light (แบบหมุน)

Color / สีของโคมหลอด

No: letter (ไม่ใส่ตัวอักษร) แบบมีสี C: Transparent color (แบบโคมใส)

Bracket model / รุ่นสำหรับขาจับยึด

No: letter (ไม่ใส่ตัวอักษร) แบบมาตรฐาน 22B 22C 22D 22J 22Z (ดูหน้า Bracket)

Straight length / ความยาวของขา (เสา)

10: 100 mm. 20: 200 mm. 30: 300mm.



แบบ Direct Installation

## Rating

Model	Layers	Voltage	Current	Buzzer	Weight TL-U60	Color
TL-U60	1	12V DC	40mA	50mA	335g	● R
		24V DC	20mA	40mA	340g	
	2	12V DC	80mA	50mA	375g	● R ● Y
		24V DC	40mA	40mA	380g	
	3	12V DC	120mA	50mA	415g	● R ● Y ● G
		24V DC	80mA	40mA	420g	
	4	12V DC	160mA	50mA	455g	● R ● Y ● G ● B
		24V DC	100mA	40mA	460g	
	5	12V DC	200mA	50mA	495g	● R ● Y ● G ● B ● W
		24V DC	120mA	40mA	500g	

Custom range / งานสั่งแบบพิเศษ

- Non-standard size aluminum rod length
- Power line and signal line length
- 12V/AC; 24V/AC



แบบ Straight bar installed

# TL-U60 Multilayer Tower light

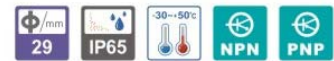

## Wiring Diagram

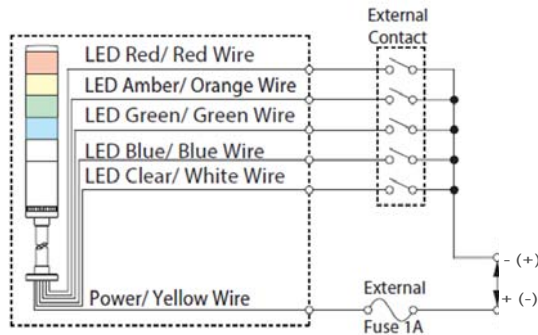

- DC power supply without positive and negative polarity
- Specification UL 1007 AWG22(0.3sq)
- Power cable / signal cable: elicited

LED color	Line signal color
Red	Red
Orange	Orange
Green	Green
Blue	Blue
White	White
Buzzer	Purple

Voltage	Power cord model	Signal cable model
12V DC	UL1007 AWG22	UL1007 AWG22
24V DC	UL1007 AWG22	UL1007 AWG22
90 - 250V AC	UL1015 AWG18	UL1015 AWG18

Voltage	Signal cable voltage	LED signal cable current	Buzzer	
			Min.Level	Max.Level
12V DC	12V DC	60 mA	50 mA	400 mA
24V DC	24V DC	20 mA	50 mA	400 mA
90 - 250V AC	90 - 250V AC	20 mA	50 mA	400 mA

## Installation Dimension

### Direct installation

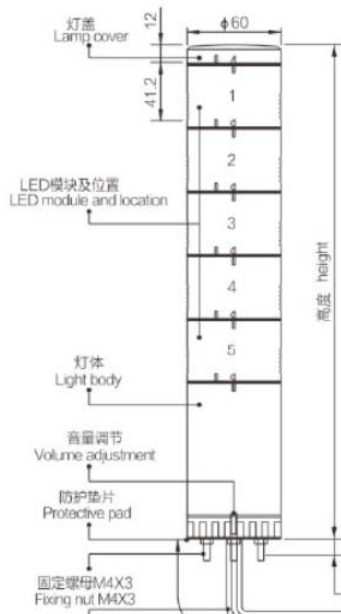

ขนาด (mm.)
1 ชั้น: 151.0
2 ชั้น: 192.4
3 ชั้น: 233.6
4 ชั้น: 274.8
5 ชั้น: 316.0

### Rod mounting (Standard type)

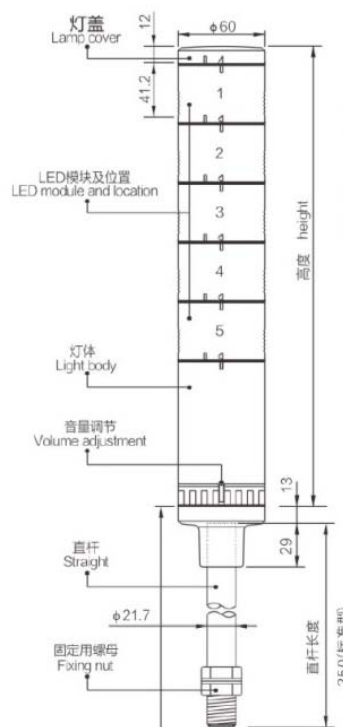

ขนาด (mm.)
1 ชั้น: 151.0
2 ชั้น: 192.4
3 ชั้น: 233.6
4 ชั้น: 274.8
5 ชั้น: 316.0



Multilayer Tower Light

- TL25
- TL40
- TL-E40
- TL-P40
- TL52
- TL-E52
- TL60
- TL-U60



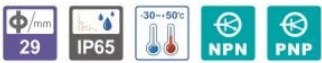

# TL45 Economical Tower light

## Features

- LED Module can be freely combined, you can freely increase or decrease
- The LED module does not affect the cable definition at any level
- Increasing or decreasing the LED module requires replacing the center bolt;
- Lampshade: PC
- Light body: ABS
- Lamp cover: ABS
- Straight: AL
- With buzzer protection level: IP54
- Flashing frequency: 60 - 90 times/min.
- Buzzer volume can be adjusted
- ชุด LED โมดูล สามารถถอดประกอบได้โดยอิสระ เพิ่ม/ลด ชุดโคมแสง
- ชุดLED โมดูล ไม่มีปัญหา หรือส่งผลกระทบต่อสายสัญญาณสีอื่นๆ
- สามารถเพิ่ม หรือ ลดจำนวน LED โมดูล หรือ เปลี่ยนใหม่ได้ง่าย
- สีโคมไฟแบบ: PC
- โครงสร้าง แบบ: AL
- โครงสร้างหลอดไฟ แบบ: ABS
- โครงสร้างโคมหลอดไฟ แบบ: ABS
- ขาจับยึด แบบ: AL อลูมิเนียม
- เสียงสัญญาณเตือน พร้อมระดับ IP54
- หลอดสัญญาณกระพริบที่ 60 - 90 ครั้ง / นาที
- เสียงเตือนสามารถปรับระดับความดังได้

## Ordering information

ตำแหน่งสีของโคมสัญญาณ  
1 2 3 4 5

ขาจับยึด

**TL45** - **5** **02** **A** - **R Y G B W**

Product Type / รุ่นสินค้า  
TL45

Layers / จำนวนชั้นของสีสัญญาณ  
1 - 5

Voltage / แรงดันใช้งาน  
01 : 12VDC 02 : 24VDC

Function / รูปแบบการแสดงผลสัญญาณ  
A: Always light (ติดตลอดเวลาตาม PLC) B: Flashing (ติดกระพริบเอง)

Shade color / สีของหลอดสัญญาณ  
● R ● Y ● G ● B ● W

Color / สีของโคมหลอด  
No: letter (ไม่ใช่ตัวอักษร) แบบมีสี C: Transparent color (แบบโคมใส)

Bracket model / รุ่นสำหรับขาจับยึด  
No: letter (ไม่ใช่ตัวอักษร) แบบมาตรฐาน 18B 18C 18D 18E 18J 18K 18L 18Z (ดูหน้า Bracket)

Straight length / ความยาวของขา (เสา)  
10: 100 mm. 20: 200 mm. 30: 300mm.



## Rating

Model	Layers	Voltage	Current	Buzzer	Weight TL40	Color
TL45	1	12V DC	60mA	50mA	290g	● R
		24V DC	20mA	50mA	290g	
	2	12V DC	120mA	50mA	230g	● R ● Y
		24V DC	40mA	50mA	230g	
	3	12V DC	180mA	50mA	260g	● R ● Y ● G
		24V DC	60mA	50mA	260g	
	4	12V DC	240mA	50mA	290g	● R ● Y ● G ● B
		24V DC	80mA	50mA	290g	
	5	12V DC	300mA	50mA	320g	● R ● Y ● G ● B ● W
		24V DC	100mA	50mA	320g	

## Custom range / งานสั่งแบบพิเศษ

- Non-standard size aluminum rod length
- Power line and signal line length
- 1m, 2m, 3m insulated rubber cable

# TL45 Economical Tower light

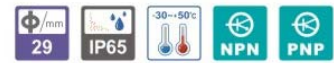

## Wiring Diagram

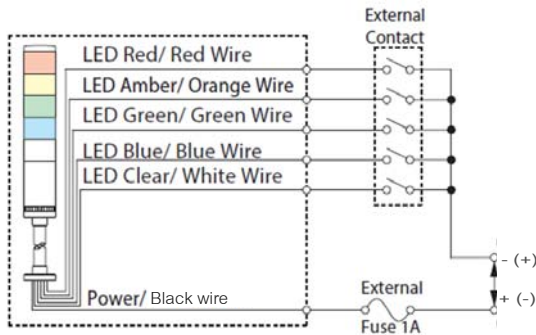

- DC power supply without positive and negative polarity
- Specification UL 1007 AWG22(0.3sq)
- Power cable / signal cable: elicited

LED color	Line signal color	12VDC(24VDC)
Red	Red	60mA(20mA)
Orange	Orange	60mA(20mA)
Green	Green	30mA(20mA)
Blue	Blue	30mA(20mA)
White	White	30mA(20mA)
Buzzer	Purple	50mA(50mA)

Voltage	Power cord model	Signal cable model
12V DC	UL1007 AWG22	UL1007 AWG22
24V DC	UL1007 AWG22	UL1007 AWG22

Economical Tower Light



TL45

TL55

## Installation Dimension

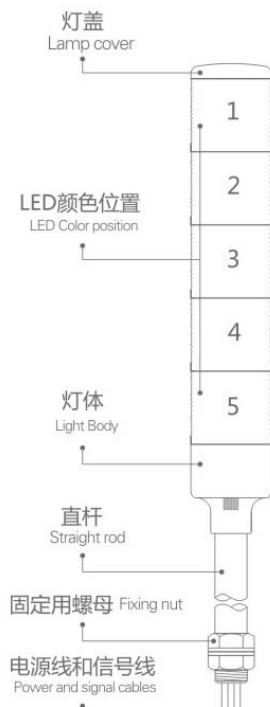

Rod mounting (Standard type)

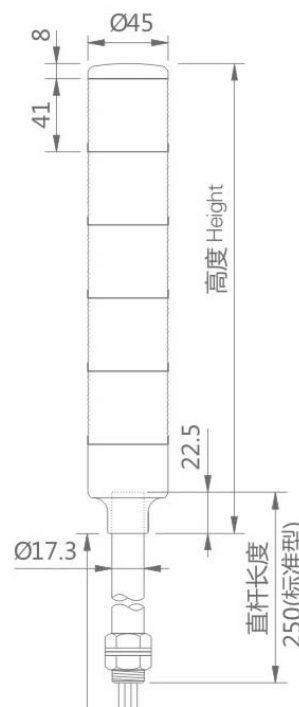

ขนาด (mm.)
1 ชั้น : 99.0
2 ชั้น : 140.0
3 ชั้น : 181.0
4 ชั้น : 222.0
5 ชั้น : 263.0





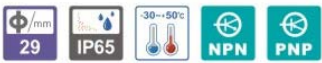

# TL55 Economical Tower light

Economical Tower Light

## Features

- Lampshade: PC
- Light body: ABS
- Lamp cover: ABS
- Straight: AL
- With buzzer protection level: IP54
- สีโคมไฟแบบ: PC
- โครงสร้าง แบบ: AL
- โครงสร้างหลอดไฟ แบบ: ABS
- โครงสร้างโคมหลอดไฟ แบบ: ABS
- ขาจับยึด แบบ: AL อลูมิเนียม
- เสียงสัญญาณเตือน พร้อมระดับ IP54

## Ordering information

ตำแหน่งสีของโคมสัญญาณ  
1 2 3 4 5

ขาจับยึด

**TL55 - 5 02 A - R Y G B W**

Product Type / รุ่นสินค้า  
TL55

Layers / จำนวนชั้นของสีสัญญาณ  
1 - 5

Voltage / แรงดันใช้งาน  
01 : 12VDC 02 : 24VDC

Function / รูปแบบการแสดงผลสัญญาณ  
A: Always light (ติดตลอดเวลาตาม PLC) B: Flashing (ติดกะพริบเอง)

Shade color / สีของหลอดสัญญาณ  
● R ● Y ● G ● B ● W

Color / สีของโคมหลอด  
No: letter (ไม่ได้ตัวอักษร) แบบมีสี C: Transparent color (แบบโคมใส)

Bracket model / รุ่นสำหรับขาจับยึด  
No: letter (ไม่ได้ตัวอักษร) แบบมาตรฐาน 22B 22C 22D 22J 22Z (ดูหน้า Bracket)

Straight length / ความยาวของขา (เสา)  
10: 100 mm. 20: 200 mm. 30: 300mm.



## Rating

Model	Layers	Voltage	Current	Buzzer	Weight TL55	Color
TL55	1	12V DC	60mA	50mA	270g	●
		24V DC	20mA	50mA	270g	●
	2	12V DC	120mA	50mA	305g	● ●
		24V DC	40mA	50mA	305g	● ●
	3	12V DC	180mA	50mA	340g	● ● ●
		24V DC	60mA	50mA	340g	● ● ●
	4	12V DC	240mA	50mA	375g	● ● ● ●
		24V DC	80mA	50mA	375g	● ● ● ●
	5	12V DC	300mA	50mA	410g	● ● ● ● ●
		24V DC	100mA	50mA	410g	● ● ● ● ●

## Custom range / งานสั่งแบบพิเศษ

- Non-standard size aluminum rod length
- Power line and signal line length
- 1m, 2m, 3m insulated rubber cable

# TL55 Economical Tower light

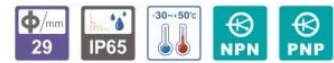

## Wiring Diagram

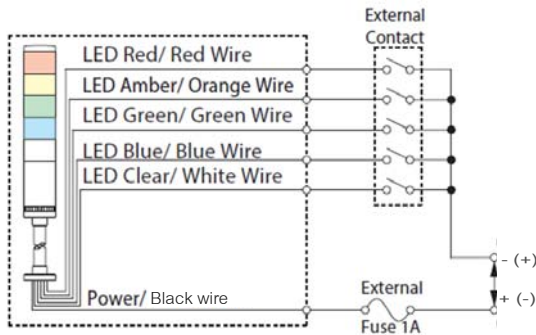

- DC power supply without positive and negative polarity
- Specification UL 1007 AWG22(0.3sq)
- Power cable / signal cable: elicited

LED color	Line signal color	12VDC(24VDC)
Red	Red	60mA(20mA)
Orange	Orange	60mA(20mA)
Green	Green	30mA(20mA)
Blue	Blue	30mA(20mA)
White	White	30mA(20mA)
Buzzer	Purple	50mA(50mA)

Voltage	Power cord model	Signal cable model
12V DC	UL1007 AWG22	UL1007 AWG22
24V DC	UL1007 AWG22	UL1007 AWG22

## Installation Dimension



ขนาด (mm.)
1 ชั้น : 105.0
2 ชั้น : 147.0
3 ชั้น : 189.0
4 ชั้น : 231.0
5 ชั้น : 273.0

## Rod mounting (Standard type)

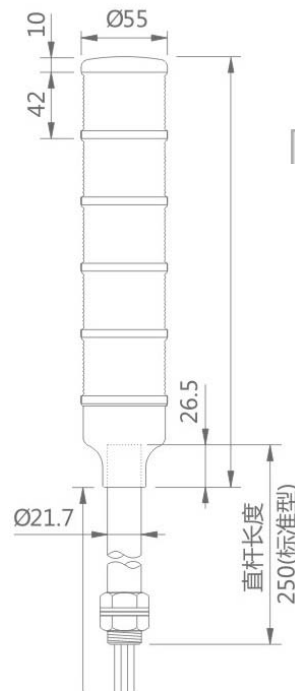

Economical Tower Light

TL40

TL55

